

# Plisse 22 οριζόντια

1. Επάνω οδηγός
2. Οδηγός πατώματος
- 3a. Προφίλ αντίκρουσμα
- 3b. Πακέτο λαβή, πανί και κουτί
4. Μαγνήτης



## KLIP

## Οδηγίες τοποθέτησης

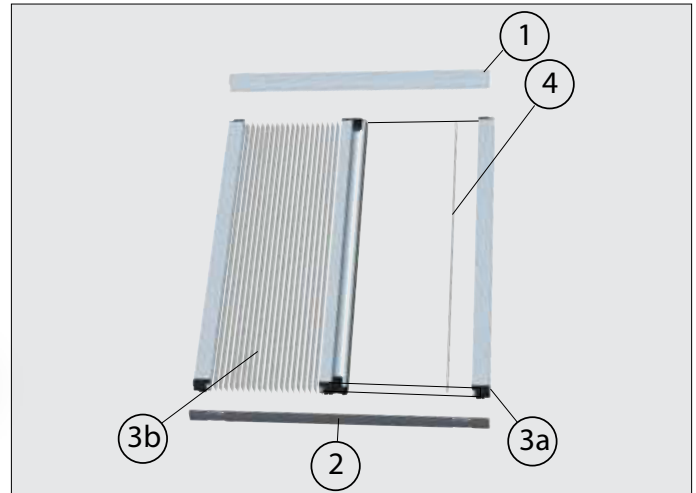

- A** Κουμπώστε τον επάνω οδηγό (1) στα κλιπ, τοποθετήστε και κολλήστε στο πάτωμα τον κάτω οδηγό (2), αφού πρώτα αφαιρέσετε το προστατευτικό της ταινίας διπλής όψεως.

### ΠΡΟΣΟΧΗ!

Τοποθετήστε τον οδηγό, έτσι ώστε οι οπές αποστράγγισης αυτού να βρίσκονται προς το εξωτερικό μέρος του ανοίγματος.

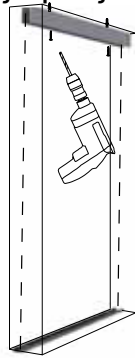
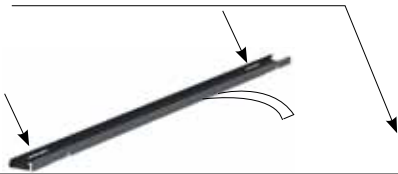

- B** Τοποθετήστε και στις δύο πλευρές του ανοίγματος τα κλιπ τοποθέτησης.

\* Από 2τεμ μέχρι 4τεμ στην πλευρά, ανάλογα με το ύψος.

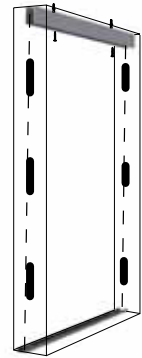

- C** Περάστε το πακέτο σήτα (3a + 3b) μεταξύ των δύο οδηγών, μετακινήστε πρώτα το πακέτο (3b) προς την πλευρά με τα κλιπ μέχρι να το κουμπώσετε σε αυτά.

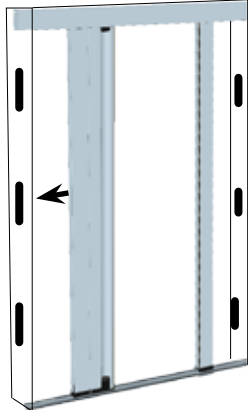

- D** Μετακινήστε το προφίλ αντίκρουσμα (3a) προς την αντίθετη πλευρά μέχρι να το κουμπώσετε στα κλιπ.

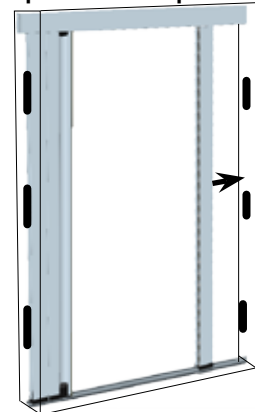

- E** Κατά τη διάρκεια της μετατόπισης του προφίλ κουτί (3b), στο εσωτερικό μέρος του προφίλ αντίκρουσμα βρίσκονται τα δυο μαύρα πλαστικά μπλοκ ρεγυλατόρος κορδονιού, πάνω και κάτω, τα οποία, αφού κουμπωθεί το προφίλ θα βιδωθούν σε μία τέτοια θέση ώστε να είναι τεντωμένα όλα τα κορδόνια.

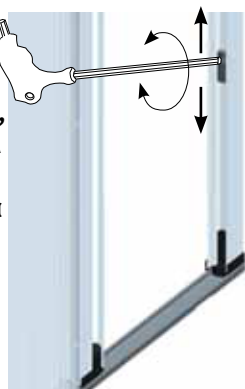

- F** Αν είναι απαραίτητο να τεντώσετε μεμονωμένα κάποια κορδόνια μπορείτε να δράσετε στους ρεγυλατόρους που βρίσκονται στο προφίλ κουτί.



Ολοκληρώστε με την εισαγωγή (κουμπωτά) του μαγνήτη (4) στο προφίλ αντίκρουσμα(3a).

